

硬式男子ダブルストーナメント結果

1	保木 卓也 白藤 健太郎	高島クラブ 高島クラブ		竹中 快斗 畑澤 一稀	虎姫高 虎姫高	17
2	中林 寛人 板屋 寿稀斗	若狭高 若狭高		門野 新地 濱詰 悠矢	若狭高 若狭高	18
3	高山 大翔 武田 充弘	高島高 高島高		松本 崇志 有澤 隆生	高島クラブ 安曇川	19
4	松居 雄聖 藪田 敢斗	虎姫高 虎姫高		小林 奏河 田中 篤大	安曇川高 安曇川高	20
5	中村 恵英 江川 論吉	一条クラブ 一条クラブ		竹浦 昂大 飛永 侑哉	若狭高 若狭高	21
6	山本 颯 藤原 一颯	安曇川高 安曇川高		左崎 匠悟 西野 海渡	高島高 高島高	22
7	守矢 洋祐 宮田 崇弘	虎姫高 虎姫高職員		笹野 哲平 佐藤 伶哉	湖西暁ジュニア 湖西暁ジュニア	23
8	小西 哲平 北村 琉輝	若狭高 若狭高		福本 晃士 上前 亨夫	一条クラブ 一条クラブ	24
9	田中 裕麻 真鍋 友佑	勸修クラブ 勸修クラブ		山口 秀樹 采野 舜坪	高島高 高島高	25
10	北村 聖樹 森口 航大	若狭高 若狭高		竹本 脩地 森下 麟太郎	若狭高 若狭高	26
11	清水 大翔 谷口 玲	安曇川高 安曇川高		古川 翔 大島 聡太	安曇川高 安曇川高	27
12	藤村 隼翔 向井 竜太	一条クラブ 一条クラブ		田中 英樹 八尾 卓	advance advance	28
13	玉木 寛也 西川 怜	高島高 高島高		森 広輝 岸下 尚樹	山田クラブ 山田クラブ	29
14	北川 翔 藤田 拓実	虎姫高 虎姫高		佐近 大樹 清水 健司	福井高専 虎姫高	30
15	内藤 空知 舛木 駿介	湖西暁ジュニア 高島クラブ		赤崎 史龍 久保井 悠太	高島高 高島高	31
16	木村 壘 笹木 真一郎	グランブルー グランブルー		磯野 正 上田 純平	マキノ 安曇川	32

# 硬式男子シングルス・予選リーグ(1/2)結果

第69回高島卓球選手権大会  
令和元年11月10日(日)  
高島市安曇川総合体育館

Aリーグ	松本	清水	板屋		勝敗	順位
1 松本 崇志/高島クラブ		②	②		2/0	1
2 清水 健司/虎姫高	0		②		1/1	2
3 板屋 寿稀斗/若狭高	0	1			0/2	3

Bリーグ	竹浦	向井	赤崎	永見	勝敗	順位
1 竹浦 昂大/若狭高		0	②	②	2/1	2
2 向井 竜太/一条クラブ	②		②	③	3/0	1
3 赤崎 史龍/高島高	0	0		③	1/2	3
4 永見 佳人/湖西暁ジュニア	0	0	0		0/3	4

Cリーグ	佐近	真鍋	田中	中林	勝敗	順位
1 佐近 大樹/福井高専		0	②	②	2/1	2
2 真鍋 友佑/勤修クラブ	②		②	②	3/0	1
3 田中 篤大/安曇川高	0	0		1	0/3	4
4 中林 寛人/若狭高	1	0	②		1/2	3

Dリーグ	江川	久保井	内藤	田中	勝敗	順位
1 江川 論吉/一条クラブ		②	②	②	3/0	1
2 久保井 悠太/高島高	1		②	②	2/1	2
3 内藤 空知/湖西暁ジュニア	0	1		②	1/2	3
4 田中 太一/山口クラブ	0	0	0		0/3	4

Eリーグ	松居	上田	大島	森口	勝敗 セット率	順位
1 松居 雄聖/虎姫高		1	②	②	2/1 3/3	2
2 上田 純平/安曇川	②		②	0	2/1 2/3	3
3 大島 聡太/安曇川高	0	0		0	0/3	4
4 森口 航大/若狭高	1	②	②		2/1 3/2	1

Fリーグ	木村	磯野	清水	門野	勝敗	順位
1 木村 塁/グランブルー		②	②	②	3/0	1
2 磯野 正/マキノ	0		②	②	2/1	2
3 清水 大翔/安曇川高	0	0		②	1/2	3
4 門野 新地/若狭高	0	0	1		0/3	4

Gリーグ	上前	飛永	玉木	北川	勝敗	順位
1 上前 亨夫/一条クラブ		②	②	②	3/0	1
2 飛永 侑哉/若狭高	0		②	0	1/2	3
3 玉木 寛也/高島高	0	0		0	0/3	4
4 北川 翔/虎姫高	1	②	②		2/1	2

Hリーグ	采野	八尾	森下	白藤	勝敗	順位
1 采野 舜坪/高島高		1	0	②	1/2	3
2 八尾 卓/advance	②		②	②	3/0	1
3 森下 麟太郎/若狭高	②	0		②	2/1	2
4 白藤 健太郎/高島クラブ	1	0	1		0/3	4

Iリーグ	森	宮田	西野	藤原	勝敗	順位
1 森 広輝/山田クラブ		②	②	②	3/0	1
2 宮田 崇弘/虎姫高職員	0		②	②	2/1	2
3 西野 海渡/高島高	0	0		②	1/2	3
4 藤原 一颯/安曇川高	0	0	0		0/3	4

Jリーグ	田中	藤田	高山	笹野	勝敗	順位
1 田中 英樹/advance		②	②	②	3/0	1
2 藤田 拓実/虎姫高	0		0	②	1/2	3
3 高山 大翔/高島高	0	②		②	2/1	2
4 笹野 哲平/湖西暁ジュニア	0	1	0		0/3	4

試合順(4人) ①1-4 ②2-3 ③1-3 ④2-4 ⑤1-2 ⑥3-4

試合順(3人) ①2-3 ②1-3 ③1-2

# 硬式男子シングルス・予選リーグ(2/2)結果

第69回高島卓球選手権大会

令和元年11月10日(日)

高島市安曇川総合体育館

Kリーグ	小林	中村	北村	藪田	勝敗	順位
1 小林 奏河/安曇川高		0	0	②	1/2	3
2 中村 恵英/一条クラブ	②		②	②	3/0	1
3 北村 琉輝/若狭高	②	1		②	2/1	2
4 藪田 敢斗/虎姫高	1	0	1		0/3	4

Lリーグ	磯野	山口	畑澤	濱詰	勝敗	順位
1 磯野 正紀/高島クラブ		②	②	②	3/0	1
2 山口 秀樹/高島高	1		1	②	1/2	3
3 畑澤 一稀/虎姫高	1	②		②	2/1	2
4 濱詰 悠矢/若狭高	0	0	1		0/4	4

Mリーグ	小西	岸下	谷口	有澤	勝敗	順位
1 小西 哲平/若狭高		②	②	②	3/0	1
2 岸下 尚樹/山田クラブ	0		②	1	1/2	3
3 谷口 玲/安曇川高	0	0		0	0/3	4
4 有澤 隆生/安曇川	1	②	②		2/1	2

Nリーグ	武田	笹木	竹本	守矢	勝敗	順位
1 武田 充弘/高島高		②	②	②	3/0	1
2 笹木 真一郎/グランブルー	1		1	②	1/2	3
3 竹本 脩地/若狭高	0	②		②	2/1	2
4 守矢 洋祐/虎姫高	1	0	0		0/3	4

Oリーグ	竹中	藤村	山本	左崎	勝敗	順位
1 竹中 快斗/虎姫高		0	②	②	2/1	2
2 藤村 隼翔/一条クラブ	②		②	②	3/0	1
3 山本 颯/安曇川高	0	0		0	0/3	4
4 左崎 匠悟/高島高	0	0	②		1/2	3

Pリーグ	舛木	北村	西川	古川	勝敗	順位
1 舛木 駿介/高島クラブ		②	②	②	3/0	1
2 北村 聖樹/若狭高	0		0	②	1/2	3
3 西川 怜/高島高	0	②		②	2/1	2
4 古川 翔/安曇川高	0	0	1		0/3	4

Qリーグ	田中	芝原	佐藤	田中	勝敗	順位
1 田中 裕麻/勸修クラブ		②	②		2/0	1
2 芝原 悠介/草津マスターズ	0		1		0/2	3
3 佐藤 伶哉/湖西暁ジュニア	0	②			1/1	2
4 田中 大翔/虎姫高						

Rリーグ	福本	上野	西岡田		勝敗	順位
1 福本 晃士/一条クラブ		②	②		2/0	1
2 上野 恭士/朽木	0		1		0/2	3
3 西岡田 歩夢/高島高	0	②			1/1	2

試合順(4人) ①1-4 ②2-3 ③1-3 ④2-4 ⑤1-2 ⑥3-4

試合順(3人) ①2-3 ②1-3 ③1-2

硬式男子シングルス・決勝トーナメント

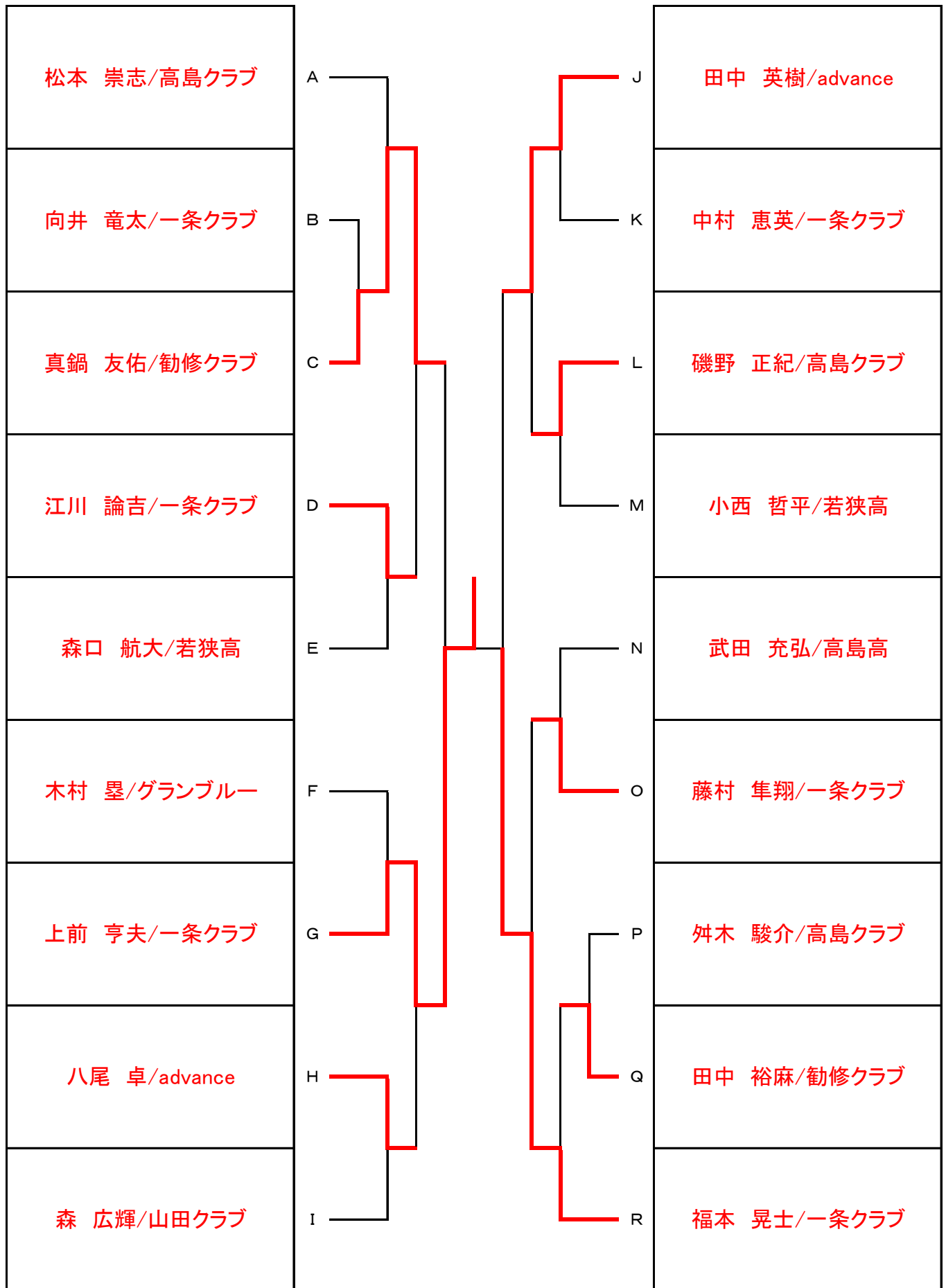

硬式女子ダブルストーナメント結果

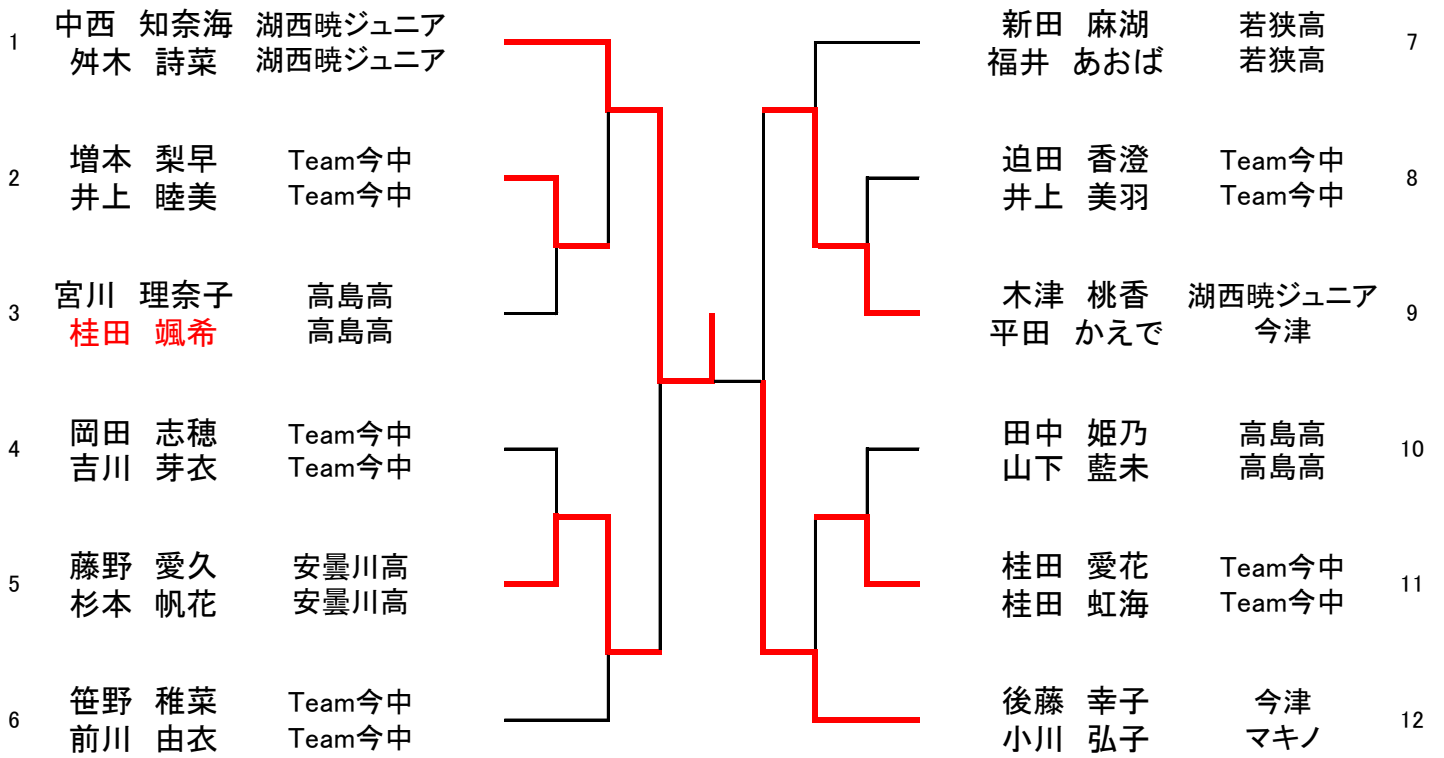

硬式女子シングルス決勝トーナメント結果

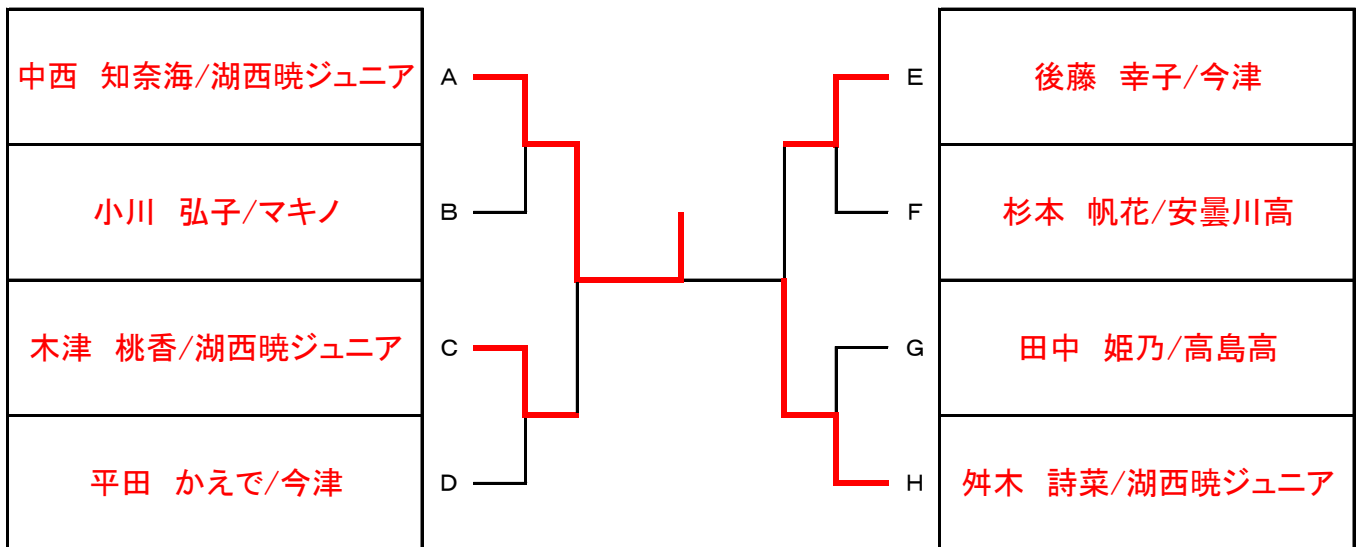

# 硬式女子シングルス・予選リーグ結果

第69回高島卓球選手権大会  
令和元年11月10日(日)  
高島市安曇川総合体育館

Aリーグ	中西	山下	馬場	井上	勝敗	順位
1 中西 知奈海/湖西暁ジュニア		②	②	②	3/0	1
2 山下 藍未/高島高	0		②	0	1/2	3
3 馬場 七海/安曇川高	0	0		0	0/3	4
4 井上 睦美/Team今中	0	②	②		2/1	2

Bリーグ	小川	桂田	熊谷		勝敗	順位
1 小川 弘子/マキノ		②	②		2/0	1
2 桂田 虹海/Team今中	0		②		1/1	2
3 熊谷 陽花/高島高	0	0			0/2	3

Cリーグ	藤野	木津	前川		勝敗	順位
1 藤野 愛久/安曇川高		0	0		0/2	3
2 木津 桃香/湖西暁ジュニア	②		②		2/0	1
3 前川 由衣/Team今中	②	1			1/1	2

Dリーグ	新田	平田	迫田	上原	勝敗	順位
1 新田 麻湖/若狭高		0			0/1	2
2 平田 かえで/今津	②				1/0	1
3 迫田 香澄/Team今中						
4 上原 有紗/高島高						

Eリーグ	後藤	吉川	桂田		勝敗	順位
1 後藤 幸子/今津		②	②		2/0	1
2 吉川 芽衣/Team今中	0		②		1/1	2
3 桂田 颯希/高島高	0	0			0/2	3

Fリーグ	桂田	福井	杉本		勝敗	順位
1 桂田 愛花/Team今中		0	0		0/2	3
2 福井 あおば/若狭高	②		1		1/1	2
3 杉本 帆花/安曇川高	②	②			2/0	1

Gリーグ	田中	笹野	高瀬		勝敗	順位
1 田中 姫乃/高島高			②		1/0	1
2 笹野 稚菜/Team今中						
3 高瀬 彩花/若狭高	0				0/1	2

Hリーグ	舛木	増本	宮川	井上	勝敗	順位
1 舛木 詩菜/湖西暁ジュニア		②	②	②	3/0	1
2 増本 梨早/Team今中	0		②	②	2/1	2
3 宮川 理奈子/高島高	0	1		②	1/2	3
4 井上 美羽/Team今中	0	1	1		0/3	4

試合順(4人) ①1-4 ②2-3 ③1-3 ④2-4 ⑤1-2 ⑥3-4

試合順(3人) ①2-3 ②1-3 ③1-2

# ラージ男子シングルス・予選リーグ・決勝リーグ、順位リーグ、順位トーナメント結果

第69回高島卓球選手権大会  
令和元年11月10日(日)  
高島市安曇川総合体育館

Aリーグ	後藤	須貝	横井	安本	勝敗	順位
1 後藤 直弘/彦根		1	②	②	2/1	1
2 須貝 群二郎/能登川クラブ	②		0	0	1/2	4
3 横井 貫二/高島	1	②		0	1/2	3
4 安本 孝雄/高島	0	②	②		2/1	2

Bリーグ	川森	池田	梅村	白井	勝敗	順位
1 川森 健竜/能登川クラブ		②	②	②	3/0	1
2 池田 正男/能登川クラブ	0		1	1	0/3	4
3 梅村 聡/高島	0	②		②	2/1	2
4 白井 正道/高島	1	②	0		1/2	3

Cリーグ	川森	金田	竹村	小宮	大萱	勝敗	順位
1 川森 健至/能登川クラブ		②	②	②	②	4/0	1
2 金田 省三/ダックベアー	0		1	②	②	2/2	3
3 竹村 茂/小松TTC	1	②		②	②	3/1	2
4 小宮 長茂/高島	0	0	0		1	0/4	5
5 大萱 有紀/高島	0	1	0	②		1/3	4

試合順(4人) ①1-4 ②2-3 ③1-3 ④2-4 ⑤1-2 ⑥3-4

試合順(5人) ①2-5 ②1-4 ③3-5 ④2-4 ⑤1-3  
⑥4-5 ⑦2-3 ⑧1-5 ⑨3-4 ⑩1-2

試合順(3人) ①2-3 ②1-3 ③1-2

1位リーグ	A1	B1	C1	勝敗	順位
1 A1 後藤 直弘/彦根		0	0	0/2	3
2 B1 川森 健竜/能登川クラブ	②		②	2/0	1
3 C1 川森 健至/能登川クラブ	②	1		1/1	2

2位リーグ	A2	B2	C2	勝敗	順位
1 A2 安本 孝雄/高島		②	1	1/1	2
2 B2 梅村 聡/高島	0		0	0/2	3
3 C2 竹村 茂/小松TTC	②	②		2/0	1

3位リーグ	A3	B3	C3	勝敗	順位
1 A3 横井 貫二/高島		②	1	1/1	2
2 B3 白井 正道/高島	0		0	0/2	3
3 C3 金田 省三/ダックベアー	②	②		2/0	1

## 4位・5位トーナメント

A4 須貝 群二郎/能登川クラブ
C4 大萱 有紀/高島
C5 小宮 長茂/高島
B4 池田 正男/能登川クラブ

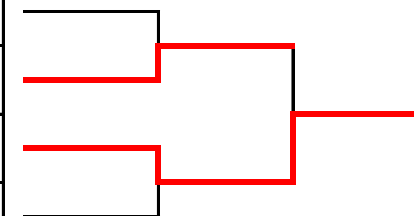

# ラージ女子シングルス・予選リーグ・決勝トーナメント、順位トーナメント結果

第69回高島卓球選手権大会  
令和元年11月10日(日)  
高島市安曇川総合体育館

Aリーグ	馬場	朝山	渡辺	藤澤	勝敗	順位
1 馬場 操/蛍友会		②	②	②	3/0	1
2 朝山 富貴子/小松TTC	0		②	②	2/1	2
3 渡辺 真由美/五湖クラブ	0	1		②	1/2	3
4 藤澤 悦子/高島	0	0	1		0/3	4

Bリーグ	長村	大野	竹中	川妻	勝敗	順位
1 長村 農里/高島		1	②	②	2/1	2
2 大野 怜子/蛍友会	②		0	②	2/1	1
3 竹中 順子/若葉クラブ	0	②		1	1/2	4
4 川妻 啓子/高島	1	0	②		1/2	3

試合順(4人) ①1-4 ②2-3 ③1-3 ④2-4 ⑤1-2 ⑥3-4

## 決勝トーナメント

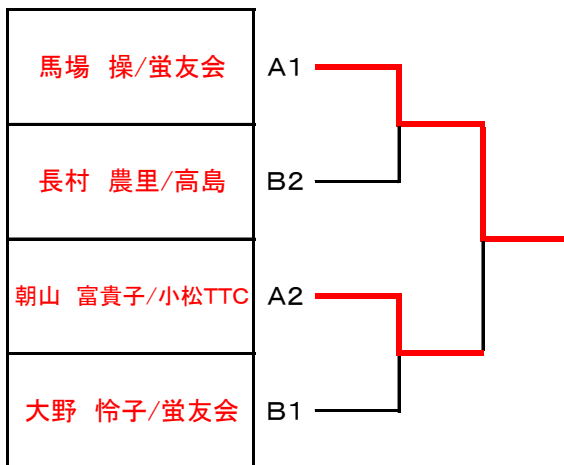

## 順位トーナメント

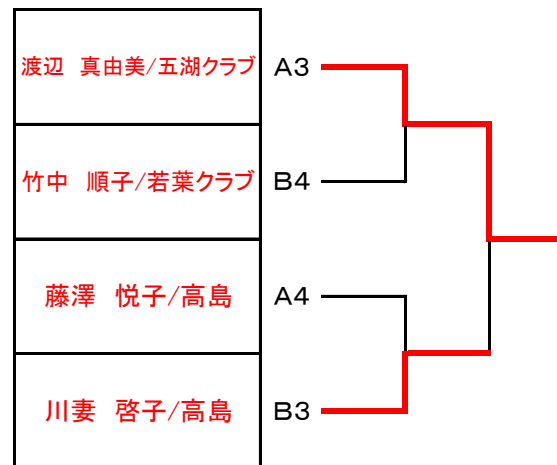



# ラージダブルス・予選リーグ・決勝トーナメント、順位トーナメント結果

第69回高島卓球選手権大会  
令和元年11月10日(日)  
高島市安曇川総合体育館

Aリーグ		川・川	金・渡	後・梅	大・竹	横・川	勝敗	順位
1	川森 健至 川森 健竜	能登川クラブ 能登川クラブ	②	②	②	②	4/0	1
2	金田 省三 渡辺 真由美	ダックベアー 五湖クラブ	0	②	②	②	3/1	2
3	後藤 直弘 梅村 聡	彦根 高島	0	0	②	②	2/2	3
4	大萱 有紀 竹中 順子	高島 若葉クラブ	0	0	0	②	1/3	4
5	横井 貫二 川妻 啓子	高島 高島	0	0	1		0/4	5

## 決勝トーナメント

A1	川森 健至・川森 健竜
B2	大野 怜子・馬場 操
A2	金田 省三・渡辺 真由美
B1	竹村 茂・朝山 富貴子

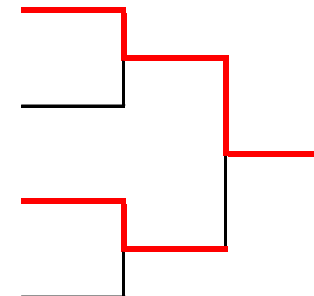

Bリーグ		竹・朝	大・馬	須・池	安・長	白・藤	勝敗	順位
1	竹村 茂 朝山 富貴子	小松TTC 小松TTC	②	②	②	②	4/0	1
2	大野 怜子 馬場 操	蛭友会 蛭友会	0	②	②	②	3/1	2
3	須貝 群二郎 池田 正男	能登川クラブ 能登川クラブ	0	1	0	②	1/3	4
4	安本 孝雄 長村 農里	高島 高島	0	0	②	②	2/2	3
5	白井 正道 藤澤 悦子	高島 高島	0	0	0		0/4	5

## 順位トーナメント

A3	後藤 直弘・梅村 聡
B4	須貝 群二郎・池田 正男
A5	横井 貫二・川妻 啓子
A4	大萱 有紀・竹中 順子
B5	白井 正道・藤澤 悦子
B3	安本 孝雄・長村 農里

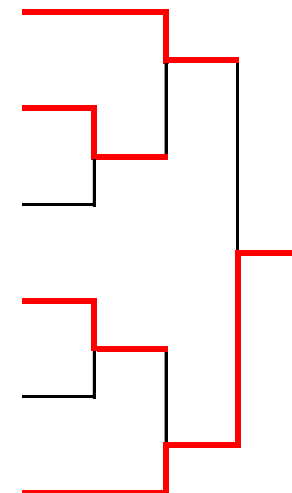

試合順(5人) ①2-5 ②1-4 ③3-5 ④2-4 ⑤1-3  
⑥4-5 ⑦2-3 ⑧1-5 ⑨3-4 ⑩1-2