

中学以下男子団体

第65回高島卓球選手権大会
平成29年9月24日(日)
安曇川総合体育館

(団体戦は1番ダブルス、2番シングルス、3番シングルス)

予選リーグ (3セットマッチ、3番まで)

A	今津A	マキノB	安曇川C		勝敗	順位
今津A(清水、采野、垣貫)		○3-0	○3-0		2/0	1
マキノB(左崎、中川、西岡田)	×0-3		○2-1		1/1	2
安曇川C(梅村光、松井、片井)	×0-3	×1-2			0/2	3

試合順 ①マキノBvs安曇川C ②今津Avs①の負けチーム ③今津Avs①の勝ちチーム

B	湖西暁A	鏡岡A	安曇川B	マキノC	勝敗	順位
湖西暁A(佐藤、一井、谷、沖津)		×0-3	×1-2	×1-2	0/3	4
鏡岡A(桐畑元、桐畑颯、田中大)	○3-0		○2-1	○3-0	3/0	1
安曇川B(保木、地村、梅村風)	○2-1	×1-2		○2-1	2/1	2
マキノC(磯部、松木、奥田、松葉)	○2-1	×0-3	×1-2		1/2	3

試合順 ①湖西暁AvsマキノC、鏡岡Avs安曇川B ②勝ちチームvs負けチーム ③残り

C	安曇川A	朽木	今津B	マキノD	勝敗	順位
安曇川A(西川、馬場、沖)		○2-1	×1-2	○3-0	2/1	2
朽木(上野、兼田、横井、藤井)	×1-2		×0-3	×1-2	0/3	4
今津B(鈴木、三田村、岸田、田中)	○2-1	○3-0		○3-0	3/0	1
マキノD(鳥居、曾根、峯森、橋本)	×0-3	○2-1	×0-3		1/2	3

試合順 ①安曇川AvsマキノD、朽木vs今津B ②勝ちチームvs負けチーム ③残り

D	マキノA	湖西暁B	鏡岡B	安曇川D	勝敗	順位
マキノA(久保井、赤崎、八田)		○3-0	○3-0	○3-0	3/0	1
湖西暁B(西村、笹野、森田、坂口)	×0-3		×0-3	×1-2	0/3	4
鏡岡B(橋井、田中真、藤井)	×0-3	○3-0		○3-0	2/1	2
安曇川D(谷口、前田、山崎)	×0-3	○2-1	×0-3		1/2	3

試合順 ①マキノAvs安曇川D、湖西暁Bvs鏡岡B ②勝ちチームvs負けチーム ③残り

決勝トーナメント (5セットマッチ、2本先取)

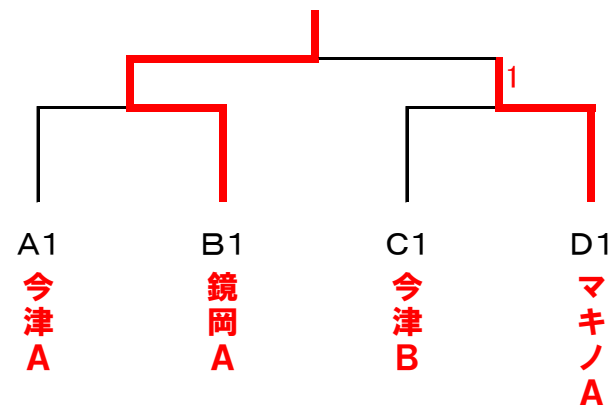

2位トーナメント (3セットマッチ、2本先取)

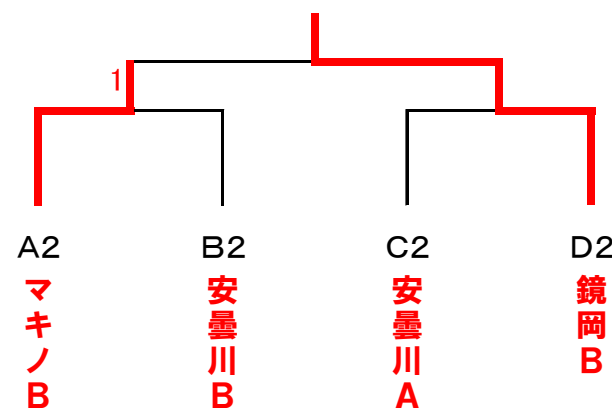

中学以下女子団体

(団体戦は1番ダブルス、2番シングルス、3番シングルス)

第65回高島卓球選手権大会
平成29年9月24日(日)
安曇川総合体育館

予選リーグ (3セットマッチ、3番まで)

A	今津A	朽木B	湖西暁B	今津D	勝敗	順位
今津A(藤原、宮川、佐藤)		○3-0	○3-0	○3-0	3/0	1
朽木B(横井、三原、兼田)	×0-3		×1-2	○2-1	1/2	3
湖西暁B(馬場、笹野、中山、木津)	×0-3	○2-1		○3-0	2/1	2
今津D(伊串、平塚、青山、野田)	×0-3	×1-2	×0-3		0/3	4

試合順 ①今津Avs今津D、朽木Bvs湖西暁B ②勝ちチームvs負けチーム ③残り

B	安曇川A	朽木A	今津C	勝敗	順位
安曇川A(今城、清水、藤野)		○2-1	○2-1	2/0	1
朽木A(加藤、宮澤、小田)	×1-2		○3-0	1/1	2
今津C(吉弘、前川、桂田、早川)	×1-2	×0-3		0/2	3

試合順 ①朽木Avs今津C ②安曇川Avs①の負けチーム ③安曇川Avs①の勝ちチーム

C	湖西暁A	今津B	安曇川B	勝敗	順位
湖西暁A(中西、舩木、田中)		○2-1	○2-1	2/0	1
今津B(杉本、水田、前河)	×1-2		○2-1	1/1	2
安曇川B(松本、提中、横江)	×1-2	×1-2		0/2	3

試合順 ①今津Bvs安曇川B ②湖西暁Avs①の負けチーム ③湖西暁Avs①の勝ちチーム

決勝トーナメント (5セットマッチ、2本先取)

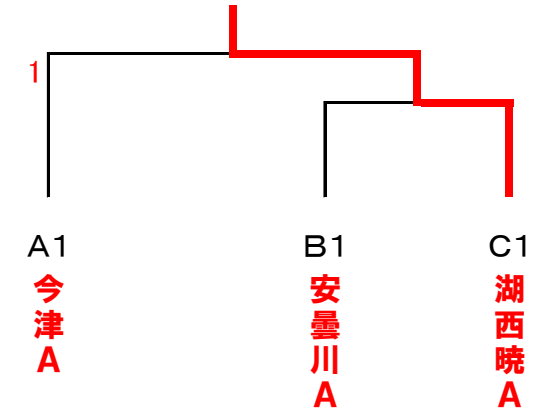

2位トーナメント (3セットマッチ、2本先取)

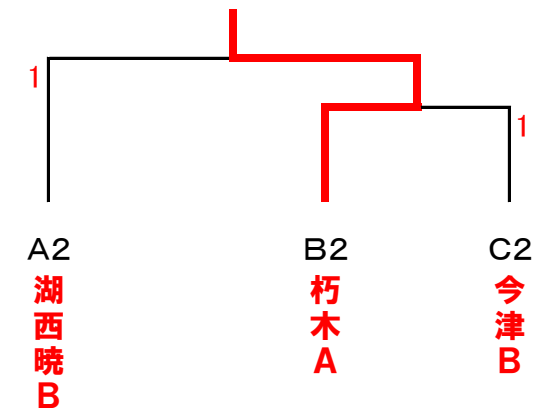

中学2年以下男子個人

第65回高島卓球選手権大会
平成29年9月24日(日)
安曇川総合体育館

予選リーグ(3セットマッチ)

Aリーグ	采野	左崎	藤井		勝敗	順位
1 采野 舜坪(今)		O2-1	×1-2		1/1	2
2 左崎 匠悟(マ)	×1-2		×1-2		0/2	3
3 藤井 拓郎(鏡)	O2-1	O2-1			2/0	1

Bリーグ	久保井	一井	谷口	田中	勝敗	順位
1 久保井 悠太(マ)		O2-0	O2-0	×0-2	2/1	2
2 一井 信之丞(暁)	×0-2		O2-0	×0-2	1/2	3
3 谷口 玲(安)	×0-2			×0-2	0/3	4
4 田中 真理(鏡)	O2-0	O2-0	O2-0		3/0	1

Cリーグ	桐畑	梅村	西岡田		勝敗	順位
1 桐畑 元太郎(鏡)		O2-0	O2-0		2/0	1
2 梅村 光希(安)	×0-2		×1-2		0/2	3
3 西岡田 歩夢(マ)	×0-2	O2-1			1/1	2

Dリーグ	赤崎	桐畑	前田		勝敗	順位
1 赤崎 史龍(マ)		O2-1			1/0	1
2 桐畑 颯太(鏡)	×1-2				0/1	2
3 前田 彩翔(安)						

Eリーグ	上野	清水	中川		勝敗	順位
1 上野 恭士(朽)		×1-2	×0-2		0/2	3
2 清水 大翔(今)	O2-1		×1-2		1/1	2
3 中川 爽弥(マ)	O2-0	O2-1			2/0	1

Fリーグ	西川	田中	垣貴	磯部	勝敗	順位
1 西川 怜(安)		×0-2	×0-2		0/2	3
2 田中 大翔(鏡)	O2-0		O2-0		2/0	1
3 垣貴 祐弥(今)	O2-0	×0-2			1/1	2
4 磯部 瑞樹(マ)						

Gリーグ	佐藤	八田	橋井		勝敗	順位
1 佐藤 伶哉(暁)		×0-2	×0-2		0/2	3
2 八田 光琉(マ)	O2-0		×0-2		1/1	2
3 橋井 一真(鏡)	O2-0	O2-0			2/0	1

試合順(3人) ①2-3 ②1-3 ③1-2

試合順(4人) ①1-4 ②2-3 ③1-3 ④2-4 ⑤1-2 ⑥3-4

中学2年以下男子個人

第65回高島卓球選手権大会
平成29年9月24日(日)
安曇川総合体育館

決勝トーナメント(5セットマッチ)

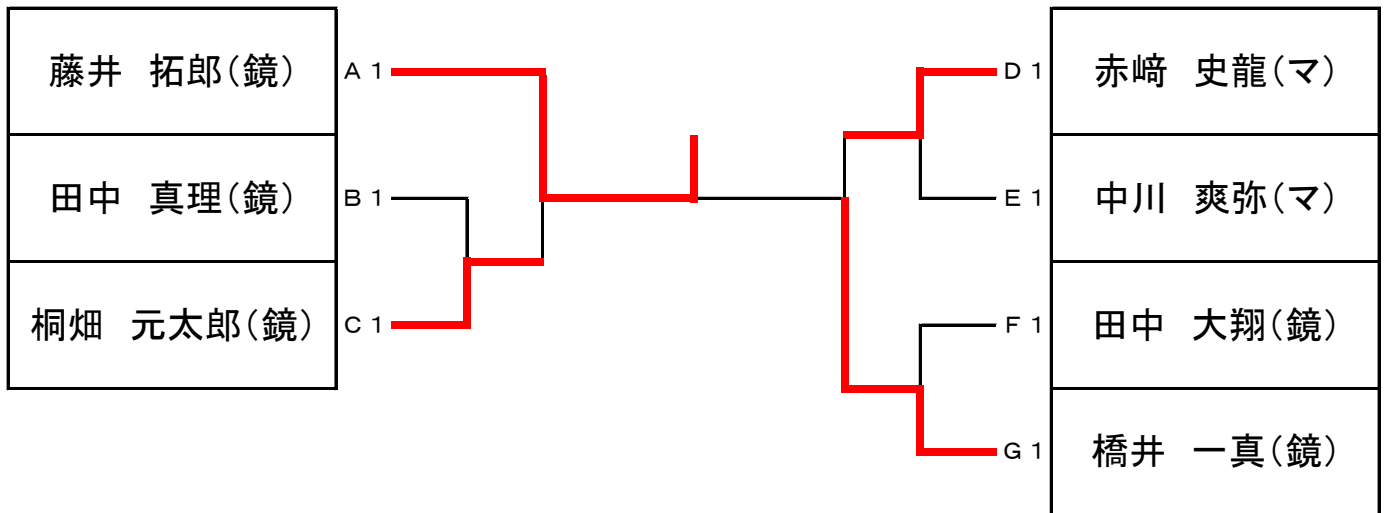

2位トーナメント(3セットマッチ)

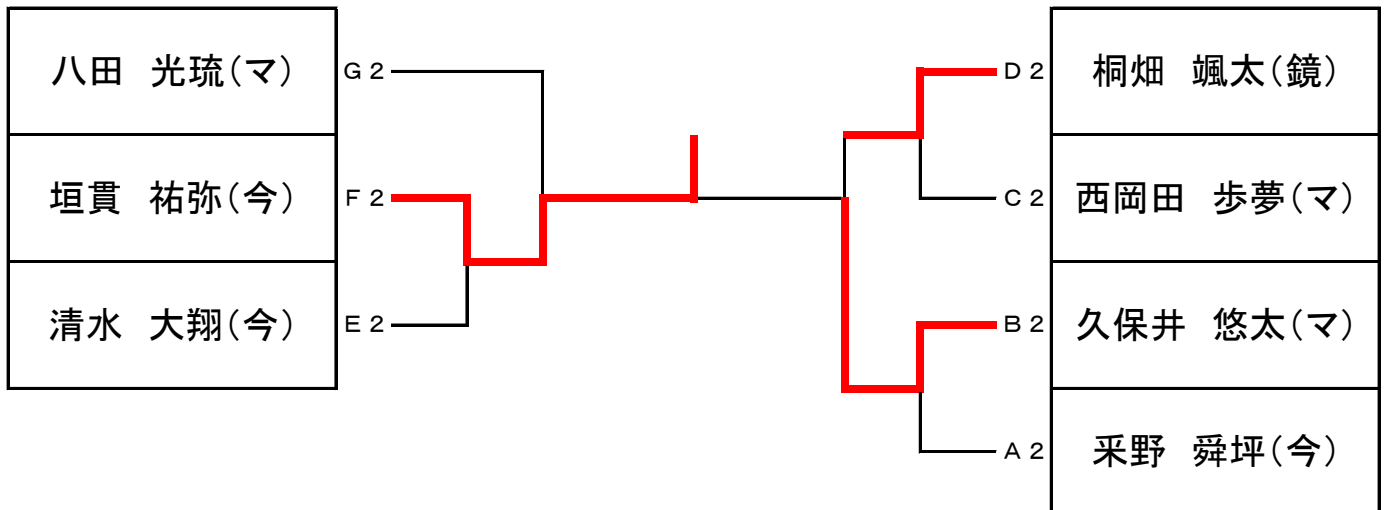

3位、4位トーナメント(3セットマッチ)

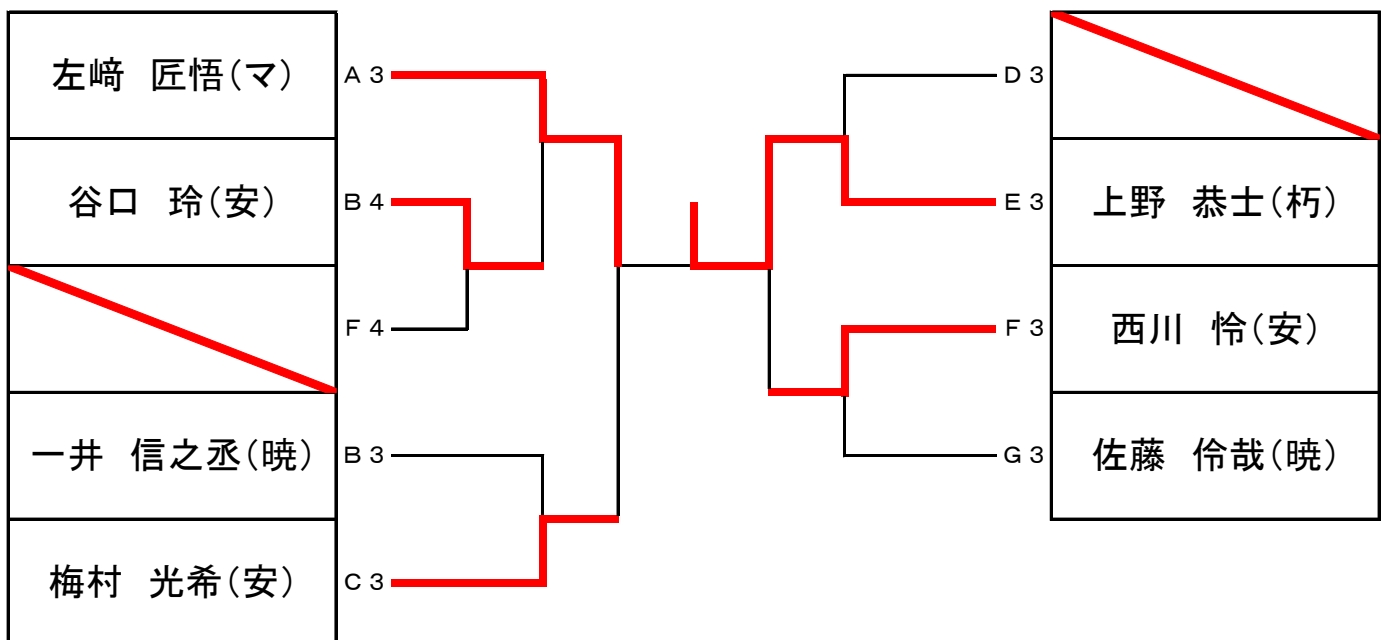

中学2年以下女子個人

第65回高島卓球選手権大会
平成29年9月24日(日)
安曇川総合体育館

予選リーグ(3セットマッチ)

Aリーグ	中西	宮川	藤野		勝敗	順位
1 中西 知奈海(暁)		○2-1	○2-0		2/0	1
2 宮川 理奈子(今)	×1-2		○2-1		1/1	2
3 藤野 愛久(安)	×0-2	×1-2			0/2	3

Bリーグ	横井	佐藤	提中		勝敗	順位
1 横井 陽菜乃(朽)		×1-2	○2-0		1/1	2
2 佐藤 瑞姫(今)	○2-1		○2-0		2/0	1
3 提中 沙野子(安)	×0-2	×0-2			0/2	3

Cリーグ	松本	田中	水田		勝敗	順位
1 松本 夕佳(安)		○2-0	×0-2		1/1	2
2 田中 姫乃(暁)	×0-2		×0-2		0/2	3
3 水田 真奈(今)	○2-0	○2-0			2/0	1

Dリーグ	藤原	宮澤	清水		勝敗	順位
1 藤原 蒼(今)		○2-0	○2-0		2/0	1
2 宮澤 葵衣(朽)	×0-2		×0-2		0/2	3
3 清水 美織(安)	×0-2	○2-0			1/1	2

Eリーグ	舂木	今城	杉本	横江	勝敗	順位
1 舂木 詩菜(暁)		○2-0	○2-1	○2-0	3/0	1
2 今城 日菜子(安)	×0-2		×0-2	○2-0	1/2	3
3 杉本 帆花(今)	×1-2	○2-0		○2-0	2/1	2
4 横江 朱里(安)	×0-2	×0-2	×0-2		0/3	4

試合順(3人) ①2-3 ②1-3 ③1-2

試合順(4人) ①1-4 ②2-3 ③1-3 ④2-4 ⑤1-2 ⑥3-4

中学2年以下女子個人

第65回高島卓球選手権大会
平成29年9月24日(日)
安曇川総合体育館

決勝トーナメント(5セットマッチ)

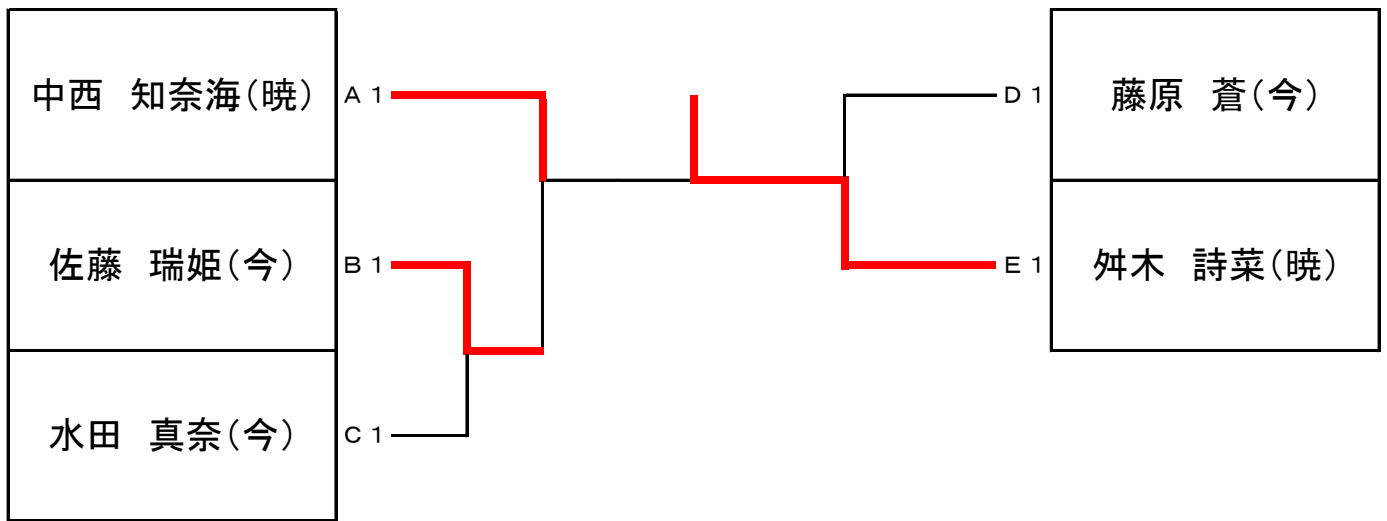

2位トーナメント(3セットマッチ)

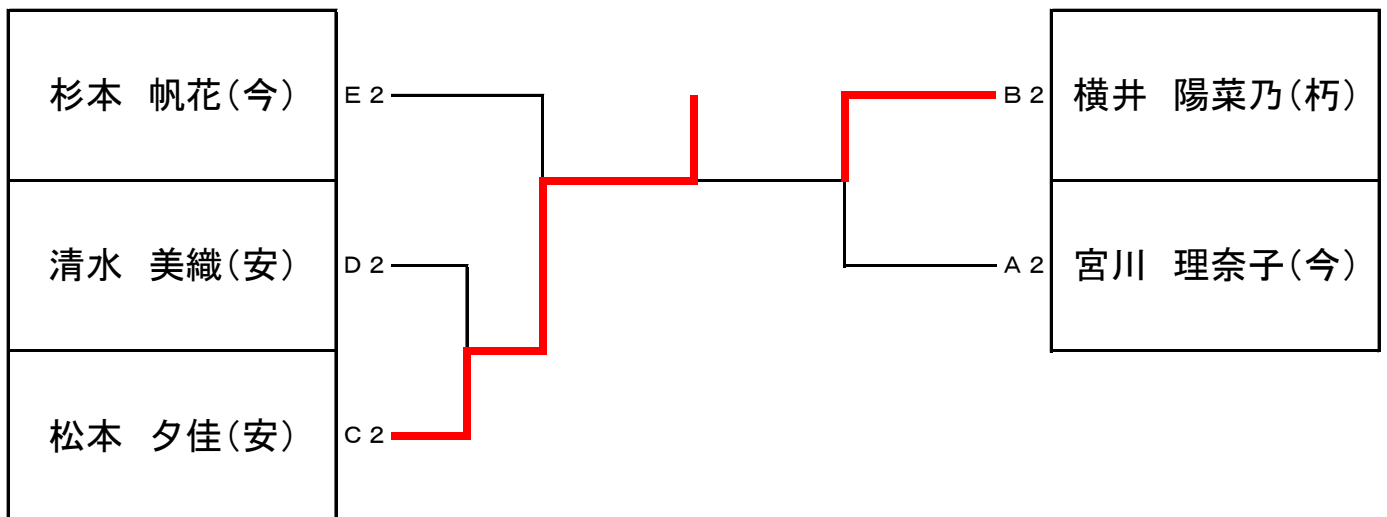

3位、4位トーナメント(3セットマッチ)

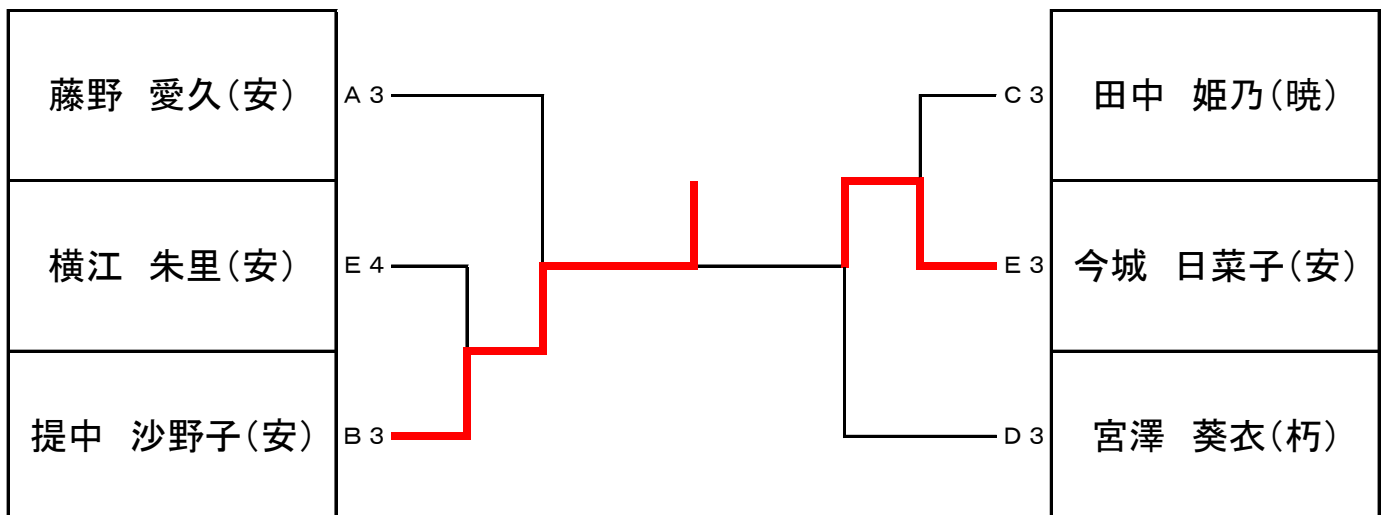

中学1年以下男子個人

第65回高島卓球選手権大会
平成29年9月24日(日)
安曇川総合体育館

予選リーグ(3セットマッチ)

Aリーグ	保木	横井	田中	松葉	勝敗	順位
1 保木 克也(安)		O2-0	O2-0	O2-0	3/0	1
2 横井 敢太郎(朽)	x0-2		O2-0	O2-0	2/1	2
3 田中 悠希(今)	x0-2	x0-2		O2-0	1/2	3
4 松葉 力(マ)	x0-2	x0-2	x0-2		0/3	4

Bリーグ	西村	鳥居	梅村		勝敗	順位
1 西村 理音(暁)		x0-2	x0-2		0/2	3
2 鳥居 奨真(マ)	O2-0		O2-1		2/0	1
3 梅村 風生(安)	O2-0	x1-2			1/1	2

Cリーグ	吉川	片井	森田		勝敗	順位
1 吉川 澄空(鏡)		O2-0	O2-1		2/0	1
2 片井 海仁(安)	x0-2		O2-1		1/1	2
3 森田 啓大(暁)	x1-2	x1-2			0/2	3

Dリーグ	奥田	藤井	地村		勝敗	順位
1 奥田 晴道(マ)		O2-0	O2-0		2/0	1
2 藤井 忠宏(朽)	x0-2		x0-2		0/2	3
3 地村 英将(安)	x0-2	O2-0			1/1	2

Eリーグ	三田村	沖津	橋本		勝敗	順位
1 三田村 匠文(今)		O2-0	O2-0		2/0	1
2 沖津 秀真(暁)	x0-2		x0-2		0/2	3
3 橋本 孝柊(マ)	x0-2	O2-0			1/1	2

Fリーグ	谷	岸田	曾根	山崎	勝敗	順位
1 谷 春秀(暁)		x0-2	O2-0	O2-0	2/1	2
2 岸田 侑己(今)	O2-0		O2-0	O2-0	3/0	1
3 曾根 昇大(マ)	x0-2	x0-2		O2-0	1/2	3
4 山崎 右暁(安)	x0-2	x0-2	x0-2		0/3	4

Gリーグ	兼田	馬場	峯森		勝敗	順位
1 兼田 絃気(朽)		O2-0	O2-1		2/0	1
2 馬場 祐輔(安)	x0-2		O2-1		1/1	2
3 峯森 吉健(マ)	x1-2	x1-2			0/2	3

Hリーグ	沖	鈴木	坂口		勝敗	順位
1 沖 建琉(安)		O2-1	O2-0		2/0	1
2 鈴木 北斗(今)	x1-2		O2-0		1/1	2
3 坂口 慎悟(暁)	x0-2	x0-2			0/2	3

Iリーグ	松木	笹野	松井		勝敗	順位
1 松木 晃太郎(マ)		O2-0	O2-0		2/0	1
2 笹野 哲平(暁)	x0-2		O2-1		1/1	2
3 松井 耀央(安)	x0-2	x1-2			0/2	3

試合順(3人) ①2-3 ②1-3 ③1-2

試合順(4人) ①1-4 ②2-3 ③1-3 ④2-4 ⑤1-2 ⑥3-4

中学1年以下男子個人

第65回高島卓球選手権大会
平成29年9月24日(日)
安曇川総合体育館

決勝トーナメント(5セットマッチ)

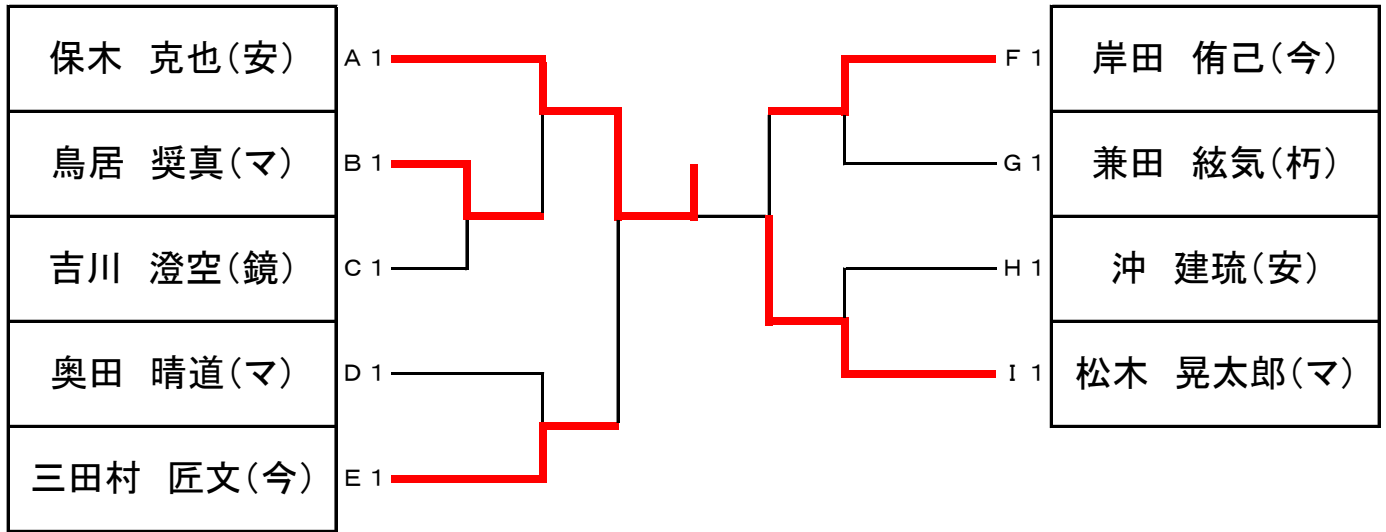

2位トーナメント(3セットマッチ)

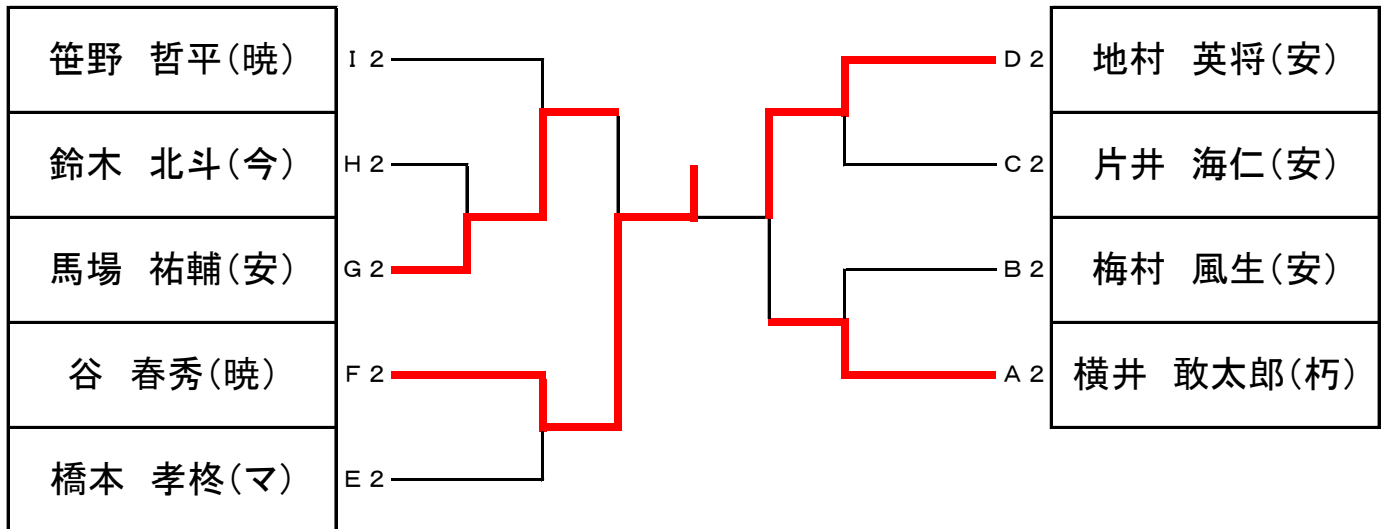

2位トーナメント(3セットマッチ)

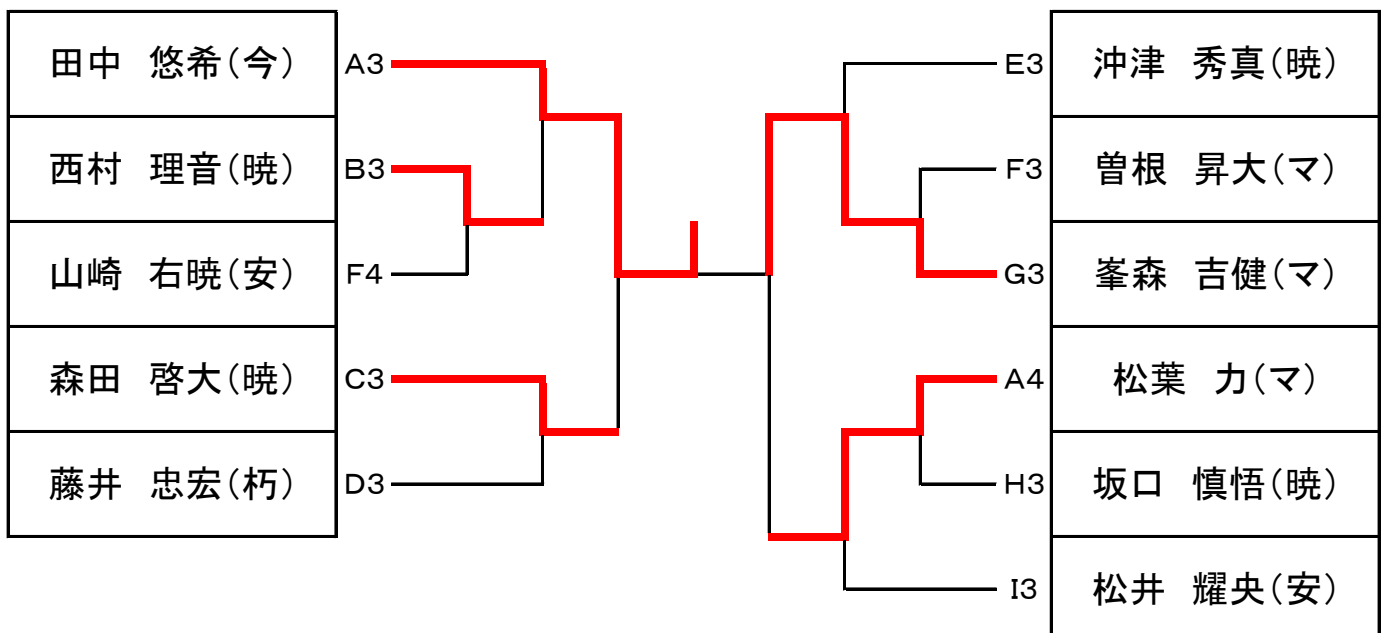

中学1年以下女子個人

第65回高島卓球選手権大会
平成29年9月24日(日)
安曇川総合体育館

予選リーグ(3セットマッチ)

Aリーグ	前河	馬場	小田		勝敗	順位
1 前河 美咲(今)		O2-1	O2-0		2/0	1
2 馬場 真帆(暁)	x1-2		O2-0		1/1	2
3 小田 朱乃(朽)	x0-2	x0-2			0/2	3

Bリーグ	笹野	平塚	青山		勝敗	順位
1 笹野 稚菜(暁)		O2-0	O2-0		2/0	1
2 平塚 里奈(今)	x0-2		O2-1		1/1	2
3 青山 果林(今)	x0-2	x1-2			0/2	3

Cリーグ	加藤	桂田	吉弘		勝敗	順位
1 加藤 さわ(朽)		O2-0	O2-0		2/0	1
2 桂田 虹海(今)	x0-2		O2-0		1/1	2
3 吉弘 こころ(今)	x0-2	x0-2			0/2	3

Dリーグ	前川	三原	木津	野田	勝敗	順位
1 前川 麻衣(今)		x0-2	x0-2		0/2	3
2 三原 陽花(朽)	O2-0		x1-2		1/1	2
3 木津 桃香(暁)	O2-0	O2-1			2/0	1
4 野田 彩世(今)						

Eリーグ	中山	早川	兼田	伊串	勝敗	順位
1 中山 恵(暁)		O2-1	O2-0	O2-1	3/0	1
2 早川 明(今)	x1-2		O2-0	x0-2	1/2	3
3 兼田 陽向(朽)	x0-2	x0-2		x0-2	0/3	4
4 伊串 心花(今)	x1-2	O2-0	O2-0		2/1	2

試合順(3人) ①2-3 ②1-3 ③1-2

試合順(4人) ①1-4 ②2-3 ③1-3 ④2-4 ⑤1-2 ⑥3-4

中学1年以下女子個人

第65回高島卓球選手権大会
平成29年9月24日(日)
安曇川総合体育館

決勝トーナメント(5セットマッチ)

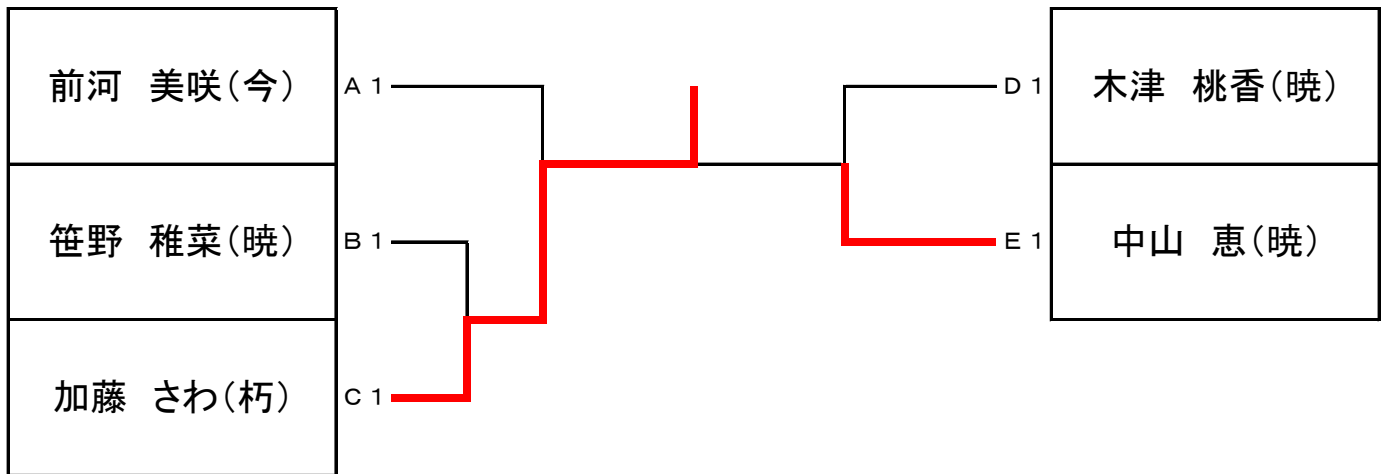

2位トーナメント(3セットマッチ)

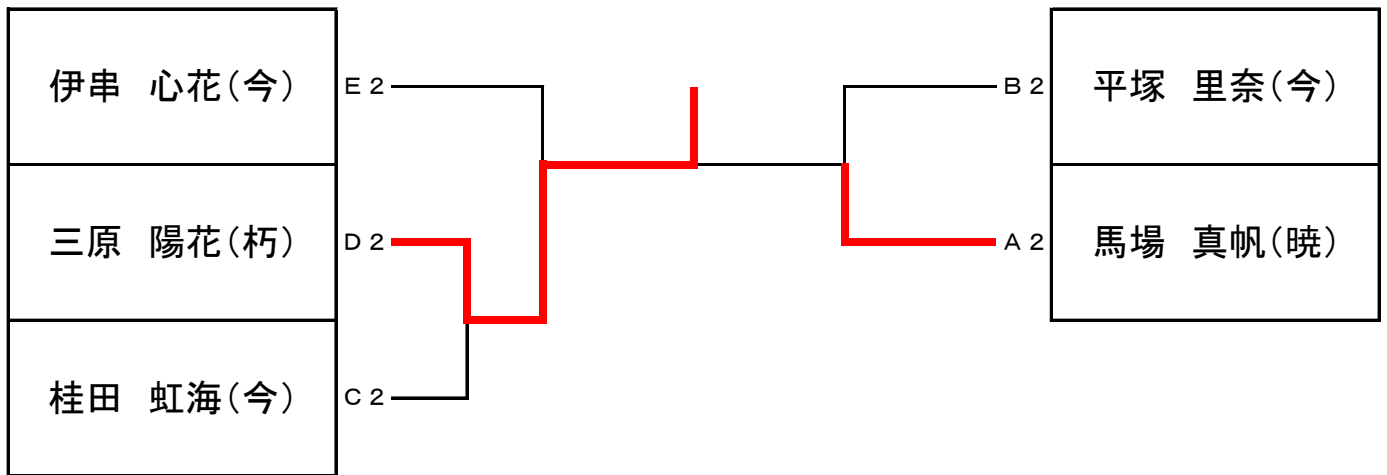

3位、4位トーナメント(3セットマッチ)

